

Limitag V6 SPOT Multibloque

Soluciones modulares

Consola industrial

Posibilidad múltiples bloques
de cabezal

Altura de impresión personalizada

Editor de mensajes integrado

limitronic.com



Limitag v6 SPOT Multibloque



CARACTERÍSTICAS

- Caras opuestas
- Alturas distintas
- Líneas distintas (independientes)
- Resolución nativa de 180dpi o 360dpi
- Múltiples densidades y contrastes
- Códigos de barras de alta calidad. Estándar GS-1
- Entorno de usuario intuitivo
- Previsualización real en pantalla del mensaje a imprimir (WYSIWYG)
- Tintas base aceite y UV LED
- Selección externa de mensajes por hardware
- Integración con lector de códigos de barras post-impresión
- Scripting para personalización total de los trabajos

VENTAJAS

- Personalización. Tiradas cortas. Promociones
- Reducción de stock de envases pre-impresos
- Mantenimiento prácticamente nulo
- Sin paros por cambio de consumibles
- Impresión en rampas (consultar)



ESPECIFICACIONES

DE IMPRESIÓN

Resolución de cabezal:

180 dpi
360 dpi

Velocidad:

60 m/min @ 360dpi
0.2 - 192 m/min en función de la resolución

Altura:

70 mm y 140mm por bloque a 180 y 360dpi

Longitud máxima: +100 metros

Densidades: 3 niveles

Tipo de letra:

Fuentes True Type™, Open Type™

Codificación de caracteres: Unicode

Códigos de barras:

Estandar GS-1
EAN/UPC, ITF-14, GS1-128, GS1 Datamatrix,
GS1 QR Code

Impresión de campos variables:

De usuario (campos personalizados) y
campos automáticos (fechas de caducidad,
códigos de turno, contadores)

Orientación:

Vertical (lateral del producto)
Horizontal (tapa del producto)

ELÉCTRICAS

Fuente de alimentación:

Seleccionable por interruptor
88-132 VAC | 176-264 VAC
47-63 Hz, 600 W (max)

Entradas:

2 x señal de impresión
1 x encoder
5 x programables (selección externa de
mensajes)

Salidas:

1 x señal de impresión
1 x encoder

Puertos comunicación:

1 x RS-232
1 x RS-422 / 485 / 232 (opcional)
2 x Ethernet 1Gb
1 x USB
1 x WiFi (Opcional)

AMBIENTALES

Entorno trabajo:

5 - 45 °C (41 - 113 °F)

Protección:

IP 52 (controlador)

INTERFAZ DE USUARIO

Pantalla táctil, color, 15"
Selección de mensajes con previsualización
WYSIWYG
Diagnósticos
Editor de mensajes incorporado

COMUNICACIONES

Protocolo de comunicaciones propio
Driver Windows™
Conectividad con base de datos externas y ERP
Asistencia remota

OTRAS

Peso:

24 kg (consola)
5 kg (cabezal L70)

Consumibles:

Tintas base aceite
Tintas UV LED



Colores:

Negro
Negro (alto contraste)
Cian
Magenta
Amarillo
Otros (consultar)

PRODUCTOS IMPRIMIBLES

Cartón poroso, satinado, estucado, papel,
textil, madera, plástico, metal, espuma, EPS, ...

OPCIONES

Encoder, verificación de código de barras
postimpresión, balizas de alarma, lector de
códigos de barras para selección de
productos, selección externa de mensajes

Limitag v6 SPOT Multibloque

UV LED

UNIDAD DE CURADO LED



Fijado inmediato de la impresión
Amplia vida útil con muy bajo mantenimiento
Consumo eficiente

CARACTERÍSTICAS

Distintas alturas disponibles
Encendido y apagado instantáneo
Seguridad por doble entrada de activación
Intensidad ajustable

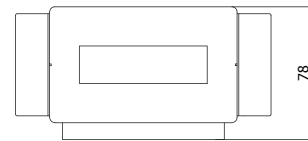
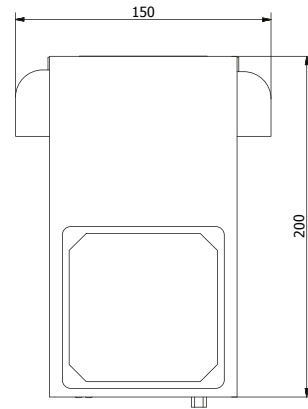

V6 L70 D:
180 dpi
70 mm
DUO

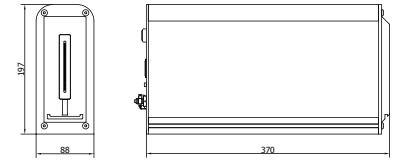
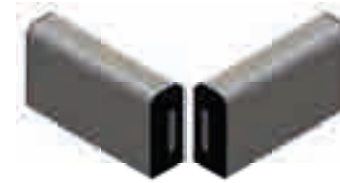

V6 L140 D:
180 dpi
140 mm
DUO

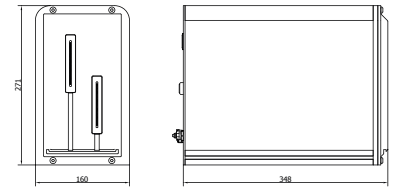

V6 H70 D:
360 dpi
70 mm
DUO

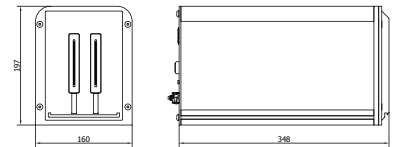

V6 H140:
360 dpi
140 mm

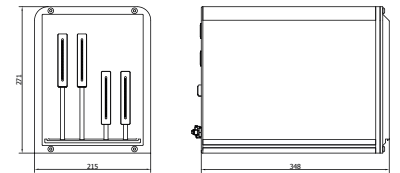

V6 H140 D:
360 dpi
140 mm
DUO

